

Danby®

**Model • Modèle
DTT420**

For service, contact your nearest
service depot or call:

**1-800-26-Danby
(1-800-263-2629)**

to recommend a depot in
your area.

Pour obtenir le service, consultez
votre succursale régionale de
service ou téléphonez:

**1-800-26-Danby
(1-800-263-2629)**

qui vous recommandera un
centre régional.

TwinTub Washing Machine

The model number can be found on the serial plate located on the back panel of the unit.

All repair parts available for purchase or special order when you visit your nearest service depot. To request service and/or the location of the service depot nearest you, call the TOLLFREE NUMBER.

When requesting service or ordering parts, always provide the following information:

- Product Type
- Model Number
- Part Description

Laveuse-essoreuse

Le numéro de modèle se trouve sur la plaque d'identification qui se trouve sur le coin du haut gauche de l'arrière.

Toutes les pièces de rechange sont disponibles immédiatement ou peuvent être commandées de votre Centre de Service régional. Pour obtenir le service et/ou le Centre de Service le plus proche, téléphonez le numéro sans-frais indiqué à gauche pour le Canada et les États-Unis.

Ayez les informations suivantes à la portée de la main lors de la commande de pièces ou service:

- Genre de produit
- Numéro de modèle
- Numéro de pièce
- Description de la pièce

Danby®

**OWNER'S MANUAL
MANUEL D'UTILISATION**

**Model • Modèle
DTT420**

CAUTION:

**Read and follow all safety
rules and operating
instructions before first
use of this product.**

PRÉCAUTION:

**Veillez lire attentivement les con-
signes de sécurité et les instruc-
tions d'utilisation avant l'utilisation
initiale de ce produit.**

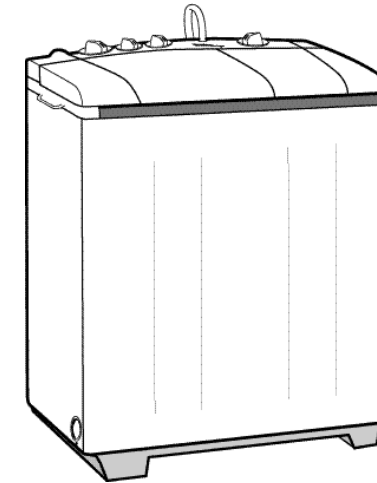

Danby®

**Twin Tub Washing Machine
Instructional Manual**

Danby®

**Laveuse-essoreuse
Notice d'utilisation**



Danby Products Limited, Guelph, Ontario Canada N1H 6Z9
Danby Products Inc., Findlay, Ohio USA 45840

Danby Products Limited, Guelph, Ontario Canada N1H 6Z9
Danby Products Inc., Findlay, Ohio USA 45840

Danby® GARANTIE LIMITÉE

Cet appareil de qualité est garanti exempt de tout vice de matière première et de fabrication, s'il est utilisé dans les conditions normales recommandées par le fabricant.

Cette garantie n'est offerte qu'à l'acheteur initial de l'appareil vendu par Danby ou par l'un des ses distributeurs agréés et elle ne peut être transférée.

CONDITIONS

Première année Pendant la première (1) année, toutes pièces électriques de ce produit s'avèrent défectueuses, seront réparées ou remplacées, selon le choix du garant, sans frais à l'acheteur INITIAL.

Pour bénéficiaire du service sous garantie Danby réserve le droit de limiter le rayon du "Service au domicile" selon la proximité d'un dépôt de service autorisé. Le client sera responsable pour le transport et tous les frais d'expédition de tout appareil exigeant le service en dehors des limites du "Service au domicile" au dépôt de service autorisé le plus proche. S'adresser au détaillant qui a vendu l'appareil, ou à la station technique agréée de service la plus proche, où les réparations doivent être effectuées par un technicien qualifié. Si les réparations sont effectuées par quiconque autre que la station de service agréée ou à des fins commerciales, toutes les obligations de Danby en vertu de cette garantie seront nulles et non avenues.

Cette garantie indique en aucun temps la responsabilité de Danby de l'avarie ou dommage de vêtement ou autre contenu, soit par les vices de l'appareil, ou soit par l'utilisation convenable ou inexacte.

EXCLUSIONS

En vertu de la présente, il n'existe aucune autre garantie, condition ou représentation, qu'elle soit exprimée ou tacite, de façon manifeste ou intentionnelle, par Danby Products Limitée (Canada) ou Danby Products Inc. (E.-U. d'A.) ou ses distributeurs agréés. De même, sont exclues toutes les autres garanties, conditions ou représentations, y compris les garanties, conditions ou représentations en vertu de toute loi régissant la vente de produits ou de toute autre législation ou règlement semblables.

En vertu de la présente, Danby Products Limitée (Canada) ou Danby Products Inc. (E.-U. d'A.) ne peut être tenue responsable en cas de blessures corporelles ou des dégâts matériels, y compris à l'appareil, quelle qu'en soit la cause. Danby ne peut pas être tenue responsable des dommages indirects dus au fonctionnement défectueux de l'appareil. En achetant l'appareil, l'acheteur accepte de mettre à couvert et de décharger Danby Products Limitée de toute responsabilité en cas de réclamation pour toute blessure corporelle ou tout dégât matériel causé par cet appareil.

CONDITIONS GÉNÉRALES

La garantie ou assurance ci-dessus ne s'applique pas si les dégâts ou réparations sont dus aux cas suivants:

- 1) Panne de courant;
- 2) Dommages subis pendant le transport ou le déplacement de l'appareil;
- 3) Alimentation électrique incorrecte (tension faible, câblage défectueux, fusibles incorrects);
- 4) Accident, modification, emploi abusif ou incorrect de l'appareil;
- 5) Utilisation dans un but commercial ou industriel;
- 6) Incendie, dommages causés par l'eau, vol, guerre, émeute, hostilités, cas de force majeure (ouragan, inondation, etc.);
- 7) Visites d'un technicien pour expliquer le fonctionnement de l'appareil au propriétaire.

Une preuve d'achat doit être présentée pour toute demande de réparation sous garantie. Prière de garder le reçu. Pour faire honorer la garantie, présenter ce document à la station technique agréée ou s'adresser à:

Service sous-garantie	
Canada	E.-U. d'A
Domicile	Domicilier

Danby Products Limitée
PO Box 1778, 5070 Whitelaw Road,
Guelph, Ontario, Canada N1H 6Z9
Téléphone: (519) 837-0920 Télécopieur: (519) 837-0449

Danby Products Inc.
PO Box 669, 101 Bentley Court,
Findlay, Ohio, U.S.A. 45839-0669
Telephone: (419) 425-8627 FAX: (419) 425-8629

10/00

24

TABLE OF CONTENTS

Safety Instructions2
Parts identification4
Cautions regarding use5
Grounding Instructions5
Installation Instructions6
Washing procedure7
Laundry method with intermediate spin10
Cleaning after use10
Before requesting service11
Specifications11
Warranty12

INTRODUCTION

Thank you for buying a Danby appliance. Before operating this unit please read and save these instructions.

Model Number: _____ Serial Number: _____

Date of Purchase: _____ Place of Purchase: _____

Dealer's Name and Address: _____

This information will be required if your unit requires servicing and/or for general inquiries. To contact a Customer Service Representative, call Danby TOLLFREE. **1-800-26-Danby**

CAREFULLY READ AND SAVE THESE INSTRUCTIONS

These instructions for use are intended for the user. They describe the appliance and correct installation and operating procedures for safe use.

NOTE:

This appliance was carefully packed and thoroughly inspected before leaving our factory. Responsibility for its safe delivery was assumed by the carrier upon acceptance of the shipment. Claims for loss or damage sustained during transit must be made directly to the carrier.

SAFETY INSTRUCTIONS

Save these instructions

1. Please read this instruction manual carefully before operating.
2. Refer to the Grounding Instructions in the Installation manual for the proper grounding of the washer.
3. Do not wash articles that have been previously cleaned in, washed in, soaked in or spotted with gasoline, dry-cleaning solvents, other flammable or explosive substances as they give off vapors that could ignite or explode.
4. Do not allow children to play on or in the washer. Close supervision of children is necessary when the washer is used near children.
5. Do not reach into the washer if the inner tub or agitator is revolving.
6. Do not install or store the washer where it will be exposed to water and/or weather.
7. Do not tamper with the controls.
8. Do not repair or replace any part of the washer, or attempt any servicing unless specifically recommended in the user maintenance instructions trouble shooting guide that you understand and have the skills to carry out.
9. Do not add gasoline, dry-cleaning solvents, or other flammable or explosive substances to the wash water. These substances give off vapors that could ignite or explode.
10. Under certain conditions, hydrogen gas may be produced in a hot water system that has not been used for two weeks or more. **HYDROGEN GAS IS EXPLOSIVE.** If the hot water system has not been used for such a period, before using this washer, turn on all hot water faucets and let the water flow from each for several minutes. This will release any accumulated hydrogen gas. **THE GAS IS FLAMMABLE, DO NOT SMOKE OR USE AN OPEN FLAME DURING THIS TIME.**
11. Replace worn power cords and/or loose plugs.
12. To reduce the risk of an electric shock or fire, **DO NOT** use an extension cord or an adapter to connect the washer to the electrical power source.
13. Use your washer only for its intended purpose, washing clothes.
14. ALWAYS disconnect the washer from electrical supply before attempting any service. Disconnect the power cord by grasping the plug, not the cord.
15. Install the washer according to the **INSTALLATION INSTRUCTIONS**. All connections for water, drain electrical power and grounding must comply with local codes and be made by licensed personnel when required. Do not do it yourself unless you know how!
16. To reduce the risk of fire, clothes which have traces of any flammable substances such as vegetable oil, cooking oil, machine oil, flammable chemicals, thinner etc. or anything containing wax or chemicals such as in mops and cleaning cloths, must not be put into the washer. These flammable substance may cause the fabric to catch on fire by itself.
17. Do not use fabric softeners or products to eliminate static unless recommended by the manufacturer of the fabric softener or product.
18. Keep your washer in good condition. Bumping or dropping the washer can damage safety features. If this occurs, have your washer checked by a qualified serviceman.
19. Be sure water connections have a shut-off valve and fill hose connections are tight. **CLOSE** the shut-off valves at the end of each wash day.
20. The **LID MUST BE CLOSED** any time the washer is to spin. **DO NOT** by-pass the safety switch by permitting the washer to spin with the lid open. A brake will stop the inner tub within seconds if the lid is opened during spinning. If the inner tub does not stop when the lid is opened, remove the washer from use and call a serviceman.

EN CAS DE PROBLÈME

Si vous croyez que l'appareil est en panne, prière de vérifier les solutions suivantes avant d'appeler un technicien de service. Il se peut que le problème soit facile à rectifier. Vous n'avez qu'à consulter le tableau suivant.

<u>Problème</u>	<u>Endroit à vérifier</u>
La laveuse ne fonctionne pas de tout	<ul style="list-style-type: none"> Il y a-t-il une panne d'électricité? Le cordon d'alimentation est-il branché dans une prise de courant? Le disjoncteur est-il coupé? La fusible est-elle fondue? Avez-vous réglé la commande "WASH-TIMER" ou "SPIN-TIMER" pour mettre l'appareil en marche?
La laveuse ne se vide pas à fond	<ul style="list-style-type: none"> Le boyau de drainage est-il bouché par le charpie? Le boyau de drainage est-il plié? Une partie du boyau est-elle plus haute que 90 cm? (35 po.) Est-ce que le fil de rallonge mesure plus de 3 m? (9 pieds) Un boyau trop étroit est-il utilisé?
L'appareil émet un bruit anormal pendant le lavage	<ul style="list-style-type: none"> Un objet touche-t-il l'agitateur durant la rotation?
Pas d'eau	<ul style="list-style-type: none"> Le boyau d'arrive est-il installé? Le robinet est-il ouvert? L'arrivée d'eau a-t-elle été coupée dû à un manque d'eau dans le votre region? Il y a-t-il un engorgement dans le boyau?
L'appareil n'essore pas	<ul style="list-style-type: none"> Est-ce que le couvercle de l'essoreuse est ouvert? Se trouve-t-il des vêtements entre les deux cuves?
Un bruit de cuve contre cuve est entendu	<ul style="list-style-type: none"> La laveuse est-elle de niveau? Les vêtements sont-ils mals équilibrés? (Redistribuer les vêtements)

SPÉCIFICATIONS

Dimensions	735mm X 440mm X 870mm (L X P X H)	
Poids de l'appareil	32 kg	
Puissance	120V / 60 Hz	
Niveau d'eau	Haut	50L
	Moyen	43 L
	Bas	36L
Énergie Consommée	480W	

BLANCHISSAGE AVEC ESSORAGE INTERMÉDIAIRE

L'efficacité du rinçage peut être amélioré et l'eau de rinçage peut être économisé en utilisant un essorage intermédiaire entre le cycle de lavage et de rinçage.

1. Blanchissage

- Complétez les procédés normaux de lavage.

2. Drainage

- Videz la cuve de lavage en réglant la commande de drainage à la position "DRAIN".

3. Essorage Intermédiaire

- Chargez la brassée dans l'essoreuse.
- Faites essorer pendant trois minutes, selon les procédés d'essorage.

4. Rinçage

- Déposez les vêtements dans la cuve de lavage.
- Faites le rinçage pendant deux à trois minutes.

5. Essorage Intermédiaire

- Déposez les vêtements dans la cuve de l'essoreuse.
- Faites essorer pendant trois minutes selon les procédés d'essorage.

6. Rinçage à débordement

- Déplacez les vêtements dans la cuve de lavage.
- Ouvrez le robinet.
- Faites rincer durant deux à trois minutes en laissant l'eau du robinet coulé.

7. Essorage final

- Déposez la brassée dans la cuve de l'essoreuse.
- Faites essorer.

SAFETY INSTRUCTIONS CONTINUED

21. Always follow the fabric care instructions supplied by the garment manufacturer.

22. Never operate the washer with any guards and/or panels removed.

23. DONOT operate the washer with broken or missing parts.

24. DONOT by-pass any safety devices.

25. Failure to install, maintain, and/or operate this machine according to these instructions may result in conditions which can produce bodily injury and/or property damage.

NOTE:

The WARNING AND IMPORTANT SAFETY INSTRUCTIONS appearing in this manual are not meant to cover all possible conditions and situations that may occur. It must be understood that common sense, caution and carefulness are factors which CANNOT be built into the washer. These factors MUST BE supplied by the person(s) installing, maintaining, or operating the washer.

Always contact your dealer, distributor, service agent or the manufacturer about any problems or conditions you do not understand.

ENTRETIEN DE L'APPAREIL

La vie de l'appareil peut être prolongé si elle est nettoyée après chaque utilisation. Avant le nettoyage, coupez le courant et débranchez l'appareil de la prise murale en tirant par la fiche.

Nettoyer de meuble

- Essuyez avec un chiffon doux
- Si elle st très sale, nettoyez avec un chiffon trempé dans une solution d'eau et de détergent à vaisselle ou du savon.
- Il ne faut pas vaporiser l'appareil de l'eau, ni utiliser de diluant, nettoyeur abrasif, benzène, alcool, etc. pour le nettoyage.

Nettoyage du grille de débordement

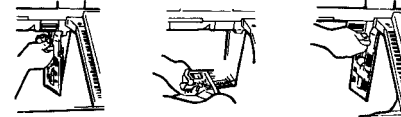

- Enlevez le drain en tirant vers le devant
- Rincez la charpie qui s'est attachée au grille pendant le débordement
- Installez le grille de nouveau.

Nettoyage du filtre à charpie

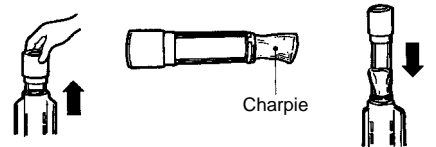

- Enlevez le support du filtre en le soulevant
- Renversez le filtre et rincer la charpie avec de l'eau
- Remettez le support du filtre dans le centre de l'agitateur

Nettoyage du grille du drain

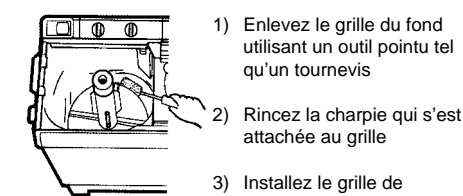

- 1) Enlevez le grille du fond utilisant un outil pointu tel qu'un tournevis
- 2) Rincez la charpie qui s'est attachée au grille
- 3) Installez le grille de nouveau.

PARTS IDENTIFICATION

- | | | |
|-------------------------|-----------------------|---------------------------------|
| 1. Water Inlet | 8. Spin-tub inner lid | 15. Overflow strainer |
| 2. Wash timer | 9. Power cord | 16. Pulsator (with lint filter) |
| 3. Wash action selector | 10. Spin-tub | 17. Wash-tub |
| 4. Drain strainer | 11. Hose-hook | 18. Wash-tub lid |
| 5. Drain selector | 12. Panel front | |
| 6. Spin-tub lid | 13. Drain hose | |
| 7. Spin timer | 14. Rub-wash section | |

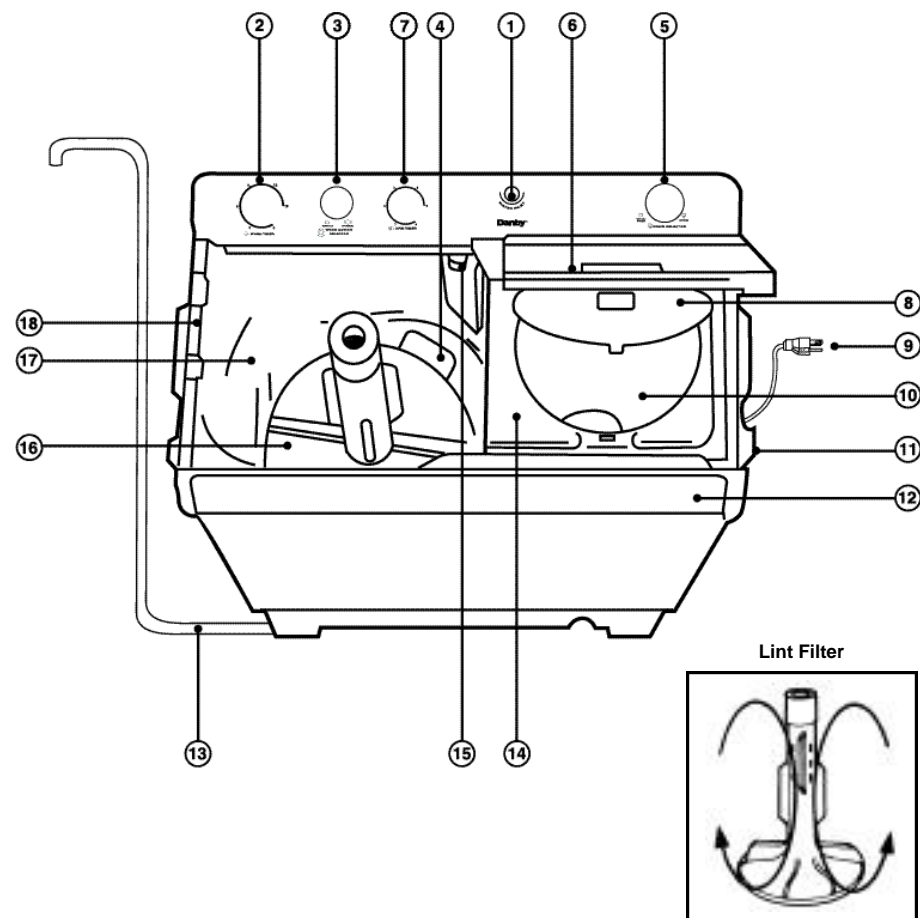

E) Essorage

- 1. Chargement des vêtements trempés**
Déposez vêtements trempés dans la cuve de l'essoreuse.
Assurez que le vêtements sont distribués également dans la cuve. Voir les illustrations ci-dessous.
Ajustez le couvercle de sécurité par-dessus les vêtements.

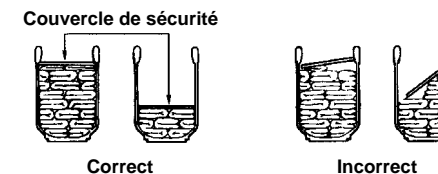

- 2. Fermer les couvercles.**
Fermez le couvercle intérieur de l'essoreuse.
L'essoreuse ne fonctionne pas si le couvercle est ouvert.

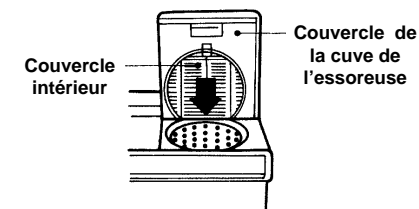

- 3. Minuterie de l'essoreuse**
Réglez la minuterie dans la direction des aiguilles d'une montre à la durée désirée.

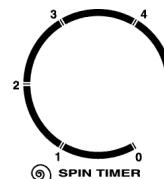

Durée d'essorage

Type de tissu	Durée d'essorage
Vêtements qui se froissent facilement (Tissus synthétiques, fibres, délicats)	1 à 3 min.
Vêtements de travail, draps, sous-vêtements (Vêtements de travail, draps, sous-vêtements)	3 à 5 min.

- Brassée mal équilibrée**
Si une vibration anormale se produit, ouvrez les couvercles pour arrêter l'essoreuse et disposez de nouveau pour qu'ils soient équilibrés.

- Drainage simultané**
Si le drainage de l'essoreuse se produit simultanément au drainage de la laveuse, il sera obturé et une panne peut se produire. Si vous devez écouler la cuve de lavage pendant l'essorage, écouler la cuve de lavage en attendant une minute après l'essorage.

C) Lavage

- Niveau d'eau**
Réglez le niveau d'eau selon la pesanteur de la brassée.
- Commande de drainage**
Réglez la commande à la position "Wash Rinse".
- Détergent**
Ajoutez le détergent (Si le détergent ne se dissout pas facilement, remplissez la laveuse d'un peu d'eau et mélangez le détergent pendant quelques minutes).
- Vêtements**
Ajoutez les vêtements (Enlever les allumettes, monnaies, épingles, etc. qui peuvent se trouver dans le poches des vêtements).
- Niveau d'eau**
Ouvrez le robinet et remplissez la cuve jusqu'au niveau d'eau nécessaire.

- Action de lavage**
Choisissez l'action de lavage pour le genre de tissu à laver; douce ou normale.
- Couvercle de la cuve**
Fermez le couvercle de la cuve de lavage.
- Minuterie de lavage**
Tournez la commande de la minuterie dans la direction des aiguilles d'une montre jusqu'à la durée désirée. Le cycle de lavage commence immédiatement.

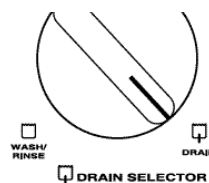

D) Rinçage

- Drainage**
Réglez la commande de drainage à la position "Drain".
- Commande de drainage**
Réglez la commande de drainage à la position "WASH RINSE" pour arrêter le cycle de drainage.
- Niveau d'eau**
Ouvrez le robinet et remplissez la cuve jusqu'au niveau nécessaire.
- Minuterie de lavage-rinçage**
Réglez la minuterie dans la direction des aiguilles d'une montre à la position de 2 à 4 minutes.

- Répétez deux ou trois fois les procédés de 1 à 4 selon la condition des vêtements lavés.**

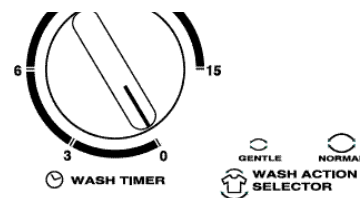

CAUTIONS REGARDING USE

Heat

Many parts of this washing machine are made of plastic; never place hot or burning objects on or near the washing machine.

Water tap

Control the water supply by adjusting the tap valve. If the water pressure is too high, the water can be sprinkled on the floor.

Using Hot Water

Use only water under 50C. If the hot water to be used is 50C or above, first partly fill the washing machine with cold water, and then add the hot water.

IMPORTANT NOTICE

This appliance is equipped with a "Water Overflow" safety feature, designed to automatically activate the pump in the event of accidental water overflow. However, this feature is only operational while the appliance remains connected to an electrical source.

Articles that shouldn't be washed or spun

Don't put shoes, utensils etc. into the tub to wash or spin. Doing so could cause trouble.

Putting in the clothes

- Do not overload the washing machine.
- Fold up bulky clothing before putting it into the tub
- Do not let the clothes cover the top of the agitator. Doing so could cause a decline in the washing efficiency.

GROUNDING INSTRUCTION

This appliance must be grounded. In the event of an electrical short circuit, grounding reduces the risk of electric shock by providing an escape wire for the electric current. This appliance is equipped with a cord having a grounding wire with a grounding plug. This plug must be plugged into an outlet that is properly installed and grounded.

WARNING:

Improper use of the grounding plug can result in a risk of electric shock. Consult a qualified electrician or service person if the grounding instructions are not completely understood, or if doubt exists as to whether the appliance is properly grounded. If it is necessary to use an extension cord, use only a three wire extension cord that has a three blade grounding plug, and a three slot receptacle that will accept the plug on the appliance. The marked rating of the extension cord should be equal to or greater than the electrical rating of the appliance.

USE A 3 PRONGED PLUG

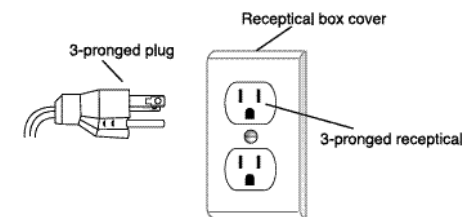

INSTALLATION INSTRUCTION

Place of installation

Choose a place on a horizontal solid floor. If the machine is installed on an unstable floor, heavy vibration will result during spin.

Keep the machine body more than 5 cm apart from the wall surface. If it comes into contact vibration may occur.

Hose Installation

For your convenience, this washing machine is equipped with a "Quick Connect" hose kit. Please follow these instructions:

1. Connect the "faucet adaptor" to your water supply
2. Pressure fit the open end of the hose assembly at least half way down the "water inlet" nipple. No clamps are required to secure this connection because it is not a pressurized line application.

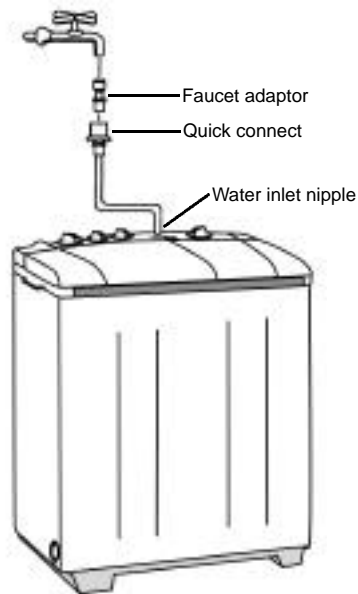

3. Install the "quick connect" fitting to the faucet adapter by pulling down the white collar. Pull down on the white collar to disconnect.
4. For portable applications, avoid disconnecting the water hose assembly from the "water inlet nipple" connection. Always disconnect the hose from the "quick connect" side.

A "hanger hook" is provided on the "quick connect" which allows you to conveniently hang the hose on the side of the cabinet.

Installing the drain hose

Install the drain hose properly as shown below. Secure the drain hose to the drain outlet pipe, using the clamp provided.

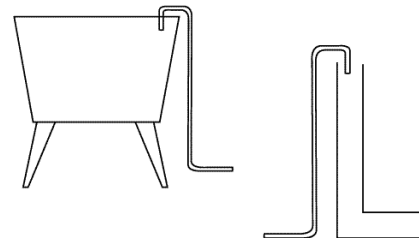
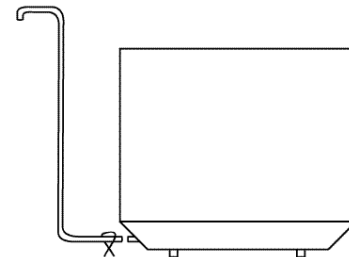

Hook drain hose over the edge of sink or directly into your drain pipe.

BLANCHISSAGE

A) Guide de blanchissage

Brassée de lavage	Genre de Tissu	Durée de lavage	Action de lavage	Niveau d'eau	Détergent nécessaire
Jusqu'à 1,4 kg	laine, soie, polyester rayon, tissus minces	2 min.	Douce	BAS 36 L	Approx. 40 g
	coton, toile T-shirt, sous-vêtements	7 min.	Normale		
	coton très sale, draps, vêtements de travail,	10 min.	Normale		
1,4-2,8 kg	laine, soie, polyester rayon, tissus minces	4 min.	Douce	MÉDIUM 43 L	Approx. 47 g
	coton, toile T-shirt, sous-vêtements	7 min.	Normale		
	coton très sale, draps, vêtements de travail,	10 min.	Normale		
Au-dessus 2,8 kg	laine, soie, polyester rayon, tissus minces	4 min.	Douce / Normale	HAUT 50 L	Approx. 55 g
	coton, toile T-shirt, sous-vêtements	7 à 10 min.	Normale		
	coton très sale, draps, vêtements de travail,	10 à 15 min.	Lourde		

- Le détergent nécessaire varie selon la marque; prière de lire les instructions de fabricant de détergent.

B) Préparation

- Installez le boyau d'arrivée d'eau au robinet.
- Détachez le boyau d'écoulement et installez-le dans l'évier.
- Branchez le cordon d'alimentation dans une prise de courant.

MISE À LA TERRE (SUITE)

Emplacement

Choisissez un endroit plat. Si la laveuse n'est pas à niveau, elle peut vibrer pendant l'essorage.

Éloignez l'appareil au moins 5 cm du mur. Il peut vibrer s'il touche le mur.

Installation du Boyau

Cette laveuse est équipée d'un ensemble à raccord rapide pour le BOYAU. Prière de suivre les instructions suivantes.

1. Connectez l'adaptateur de robinet à l'arrivée d'eau.
2. Raccordez à pression le bout libre du montage du BOYAU à mi-point de raccord de l'arrivée d'eau. Un collier n'est pas nécessaire pour fixer ce raccord car le BOYAU n'est pas sous pression à cet endroit.

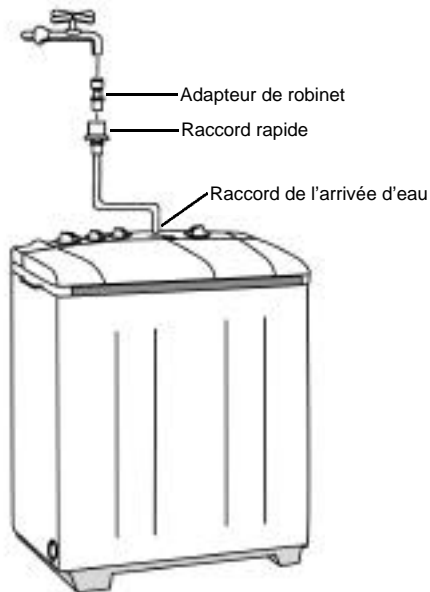

3. Installez le raccord rapide à l'adaptateur du robinet en tirant le collier blanc vers le bas. Répétez les mêmes actions pour déconnecter le raccord.
4. Pour l'utilisation portative, évitez de désaccoupler le boyau d'eau du "raccord d'arrivée d'eau".

Désaccouplez toujours le boyau sur le côté du "raccord rapide". Un "support de boyau" incorporé au "raccord rapide" vous permet d'accrocher le boyau sur le côté de la carrosserie.

Installation du boyau d'écoulement

Complétez l'installation du boyau d'écoulement tel qu'indique l'illustration ci-dessous. Attachez le boyau d'écoulement au tuyau d'écoulement en utilisant le collier à ressort fourni.

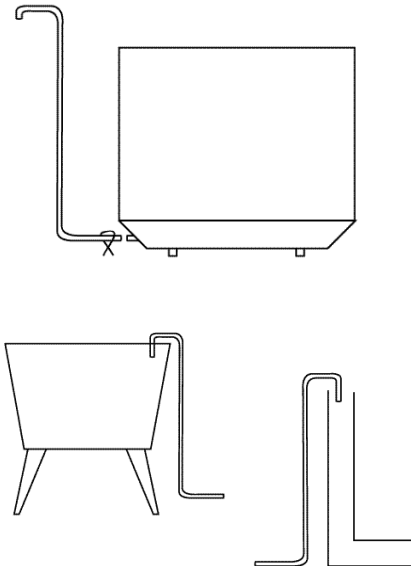

Accrochez le boyau d'écoulement sur le rebord de l'évier ou directement dans le pipe du drain.

WASHING PROCEDURE

A) Laundry Guide

Wash Load	Type of fabric	Wash Time	Wash Action	Water Level	Amount of Detergent
Up to 1.4 kg	Wool, Silk, Polyester Rayon, Thin Clothes	2 min.	Soft	LOW 36 L	Approx. 40 g
	Cotton, Linen T-shirts, underwear	7 min.	Normal		
	Heavy soiled cotton Workclothes, Sheets	10 min.	Normal		
1.4- 2.8 kg	Wool, Silk, Polyester Rayon, Thin Clothes	4 min.	Soft	MEDIUM 43 L	Approx. 47 g
	Cotton, Linen T-shirts, underwear	7 min.	Normal		
	Heavy soiled cotton Workclothes, Sheets	10 min.	Normal		
Above 2.8 kg	Wool, Silk, Polyester Rayon, Thin Clothes	4 min.	Soft / Normal	HIGH 50 L	Approx. 55 g
	Cotton, Linen T-shirts, underwear	7-10 min.	Normal		
	Heavy soiled cotton Workclothes, Sheets	10-15 min.	Heavy		

- The amount of laundry detergent will vary according to the type of detergent used; carefully read the instructions accompanying the detergent.

B) Preparation

- Connect the inlet hose to water tap
- Unhook the drain hose and set it properly
- Plug the power cord into an electric outlet.

C) Wash

1. Water Level

Set the water level properly according to the size of the load to be washed.

2. Drain Valve selection switch

Set the drain valve selection switch on "Wash/Rinse" position

3. Detergent

Put in the laundry detergent (If the detergent does not dissolve easily, fill the washing machine with a small amount of water and mix the detergent with the water for a few minutes)

4. Clothes

Put in the clothes (remove any matches, coins, pins, etc., that may be in the pockets of the clothes.)

5. Water supply

Open the water tap and fill the tub to a suitable water level for the wash load.

6. Wash action

Select a wash action according to the type of fabric to be washed: Gentle, Normal

7. Wash-tub lid

Close the wash tub lid

8. Wash timer

Turn the wash timer clockwise, until you reach the desired wash time position. The wash cycle starts immediately.

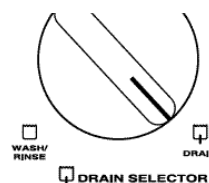

D) Rinse

1. Drain

Set the drain valve selector switch on DRAIN position

It takes about two minutes for the water to drain thoroughly away.

2. Drain switch

Set the drain valve selector switch on WASH/RINSE position again, to stop the drain cycle

3. Water supply

Open the water tap and fill the tub to a suitable level for the laundry

4. Rinse-wash timer

Turn the wash timer to clockwise
Set the time to 2-4 minute position

5. Repeat processes 1 to 4 twice or three times according to the condition of the washed laundry.

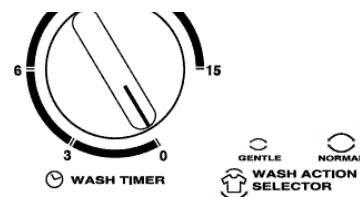

PRÉCAUTIONS

Chaleur

Plusieurs pièces de la laveuse-essoreuse sont fabriquées de plastique; il ne faut jamais déposer d'objets chauds ou brûlants au-dessus ou proche de l'appareil.

Eau chaude

Il faut seulement utiliser l'eau en dessous de 50°C. Si l'eau est trop chaude, remplissez partiellement la laveuse d'eau froide, et le reste d'eau chaude.

Articles qui ne doivent pas être lavés ou essorés

Il ne faut jamais laver ou essorer des chaussures, d'ustensiles, etc.. Ceci peut occasionner des dommages.

Brassée

- Il ne faut pas surcharger la laveuse.
- Pliez les vêtements lourds avant de les déposer dans la cuve.
- La brassée ne doit pas recouvrir l'ondulateur. Ceci peut réduire l'efficacité de la laveuse.

Soupape d'eau

Réglez le courant d'eau en ajustant la soupape du robinet.

Vêtements coincés entre la cuve de l'essoreuse et la laveuse.

- 1) Fermez l'interrupteur, et débranchez le cordon d'alimentation de la prise de courant.
- 2) Prenez le devant de la plaque de dessous et soulevez.
- 3) Enlevez les vêtements coincés.
- 4) Remplacez la plaque de dessus en appuyant sur son devant.

AVIS IMPORTANT

Cet appareil est équipé d'un mécanisme de sécurité contre le débordement d'eau. Cette caractéristique est conçue pour la mise en marche automatique de la pompe dans les cas de débordement accidentels. Ce mécanisme fonctionne seulement lorsque l'appareil est branché au courant électrique.

MISE À LA TERRE

Cet appareil doit être mis à la terre. Si un court circuit se produit, la mise à la terre réduit le risque de choc électrique car elle permet l'échappement de courant par un fil électrique. Cet appareil est agencé d'un cordon d'alimentation contenant un fil de mise à la terre et d'une fiche à trois dents. Cette fiche doit être branchée dans une prise de courant mise à la terre.

PRECAUTIONS:

L'utilisation inexacte de la fiche à trois dents peut causer le risque de choc électrique. Consulter un électricien ou un technicien qualifié si vous ne comprenez pas les instructions de mise à la terre, ou si vous n'êtes pas sûr que l'appareil est correctement mis à la terre. Si un fil de rallonge est nécessaire, assurez qu'il a trois fils, une fiche à trois dents et une prise mise à la terre qui peut se marier à la fiche à trois dents de l'appareil. L'ampérage du fil de rallonge doit être égal ou plus haut que l'ampérage électrique de l'appareil.

UTILISEZ UNE FICHE À 3 DENTS SEULEMENT

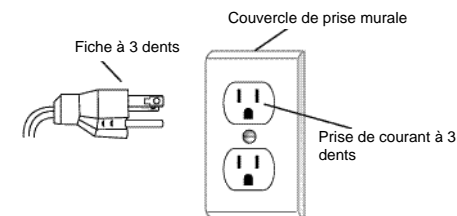

IDENTIFICATIONS DES PIÈCES

- | | | |
|-----------------------------|---------------------------------------|--|
| 1. arrivée d'eau | 8. couvercle intérieur de l'essoreuse | 15. grille de débordement |
| 2. minuterie de lavage | 9. cordon d'alimentation | 16. ondulateur (avec filtre à charpie) |
| 3. commande de lavage | 10. cuve de l'essoreuse | 17. cuve de lavage |
| 4. grille de drain | 11. attache boyau | 18. couvercle de la cuve de lavage |
| 5. commande de drain | 12. panneau de devant | |
| 6. couvercle de l'essoreuse | 13. boyau de débordement | |
| 7. minuterie de l'essoreuse | 14. espace pour frottage-lavage | |

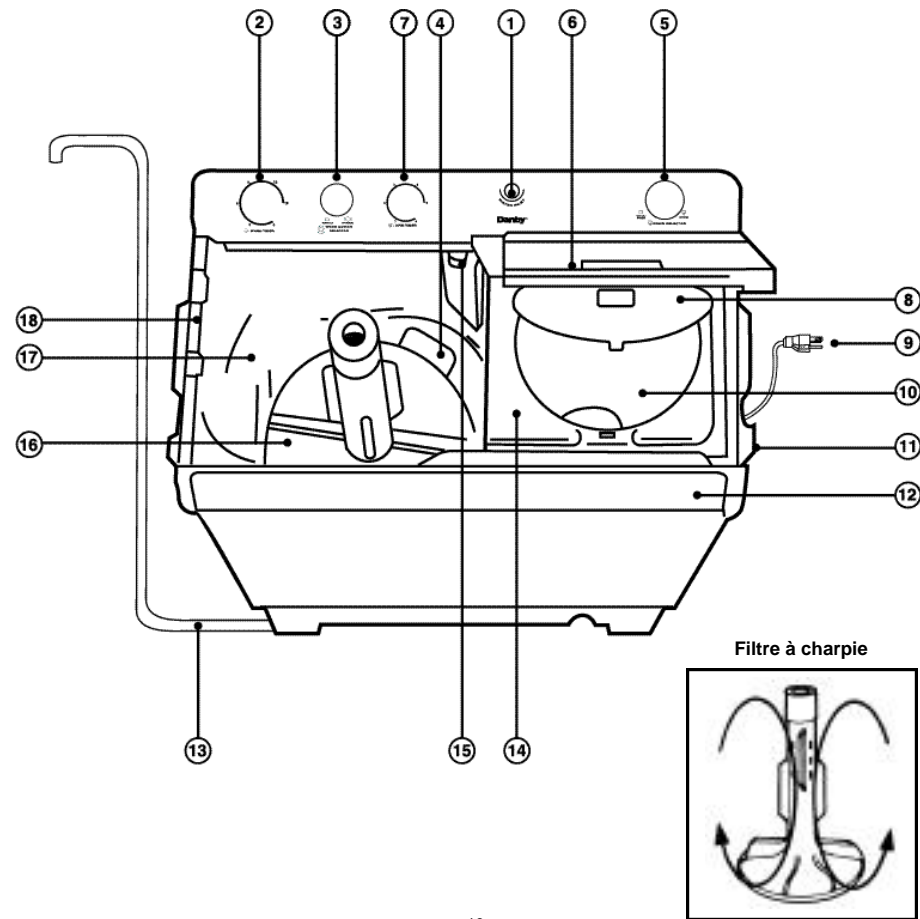

E) Spin

1. Putting in the clothes

Put the wet clothes into the spin-tub
Distribute the clothes in the tub being sure that they are well balanced.
Put the safety cover properly on top of the clothes

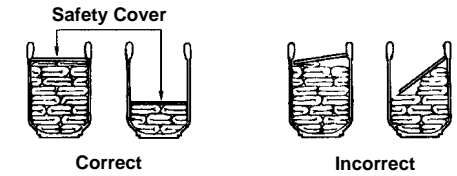

2. Closing the lids

Close the spin-tub lid and inner lid
The machine will not spin if the spin-tub lid is open

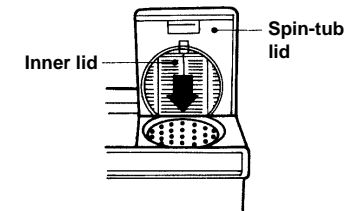

3. Spin timer

Turn the timer clockwise until you reach the desired spin time position

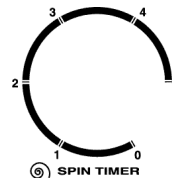

Spin Time

Type of Fabric	Spin Time
Clothes that wrinkle easy (synthetics, fibers, delicate materials)	1 - 3 min.
Clothes that do not wrinkle easy (workclothes, sheets, underwear)	3 - 5 min.

Unbalance

If there is any abnormal vibration during spinning, open the lids to stop the spin-tub and rearrange the clothes evenly.

Simultaneous Drain

If the drainage from the wash-tub and spin-tub occur simultaneously, the drainage from spin-tub will be obstructed and there may be a malfunction. Therefore, if you need to drain the wash-tub while spinning, be sure to drain the wash-tub after at least one minute's spinning.

LAUNDRY METHOD WITH INTERMEDIATE SPIN

You can improve the rinsing effect and save rinsing water by using an intermediate spin between wash and rinse process:

1. WASH

- Operate the wash process as described in wash procedure

2. Drain

- Drain the wash-tub by turning the drain valve selection switch to DRAIN position

3. Intermediate Spin

- Move the laundry to the spin-tub
- Operate the spin process for about three minutes as described in the spin procedure

4. Rinse

- Move the laundry to the wash-tub
- Operate the rinse process for about two to three minutes

5. Intermediate spin

- Move the laundry to the spin-tub
- Operate the spin process for about three minutes as described in the spin procedure

6. Overflow Rinse

- Move the laundry to the wash-tub
- Open the water tap
- Operate the rinse process for about two to three minutes continuing water supply

7. Final spin

- Move the laundry to the spin-tub
- Operate the spin process

CLEANING AFTER USE

Cleaning after use will extend the life of your washing machine. Before cleaning, shut off the power switch and disconnect the power cord from the electrical outlet, being sure to take hold of the plug.

Cleaning the body

- Wipe with a soft cloth
- If extremely dirty, wipe with a cloth soaked in a solution of water and dish detergent or soap.
- Do not spray the washing machine with water or use paint thinner, abrasive cleanser, benzene, alcohol, etc., to clean it.

Cleaning the lint filter

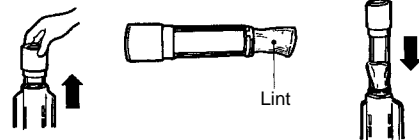

- Remove the filter frame by pulling it upward

- Turn the filter inside out and wash the lint off with water

- Insert the filter frame into the center agitator as it was

Cleaning the overflow strainer



- Remove the strainer by pulling it forward

- Wash off the lint stuck in the strainer during overflow

- Re-install the strainer

Cleaning the drain strainer

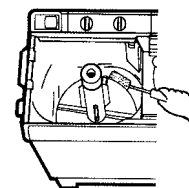

- 1) Remove the drain strainer from the bottom of the tub using a sharp tool such as a screw driver

- 2) Wash off the lint stuck in the strainer

- 3) Re-install the strainer

IMPORTANTES CONSIGNES DE SÉCURITÉ SUITE

20. LE COUVERCLE DOIT ÊTRE FERMÉ quand la laveuse doit essorer. NE CONTOURNEZ PAS la commande de sécurité en permettant à la laveuse d'essorer avec le couvercle ouvert. Si le couvercle est ouvert pendant l'essorage, un frein arrêtera immédiatement la cuve. Si la cuve n'arrête pas quand le couvercle est ouvert, retirez la laveuse de l'utilisation et contactez un technicien de service.

21. Suivez toujours les instructions de soin de tissu assurées par le fabricant de vêtement.

22. N'actionnez jamais la laveuse avec dispositifs de sûreté et/ou panneaux étant enlevés.

23. N'ACTIONNEZ JAMAIS la laveuse avec les pièces cassées ou manquantes.

24. Ne sautez aucun dispositif de sécurité.

25. Le manque d'installer de mettre à jour et/ou actionner cette machine selon ces instructions peut avoir comme conséquence les conditions qui peuvent produire des blessures corporelles et/ou des dégâts matériels.

NOTEZ:

L'AVERTISSEMENT ET LES IMPORTANTES CONSIGNES DE SÉCURITÉ qui paraissent en ce manuel ne sont pas censés pour couvrir toutes les conditions et situations possibles qui peuvent se produire. Il doit être compris que le bon sens, le soin et l'attention sont des facteurs qui ne peuvent pas être établis dans la(les) personne(s) installant, mettant à jour ou actionnant la laveuse. Ces facteurs DOIVENT ÊTRE FOURNIS par la(les) personne(s) qui installe, mette à jour et actionne la laveuse.

Contactez toujours votre marchand, distributeur, agent de service ou fournisseur au sujet de tous les problèmes ou des conditions que vous ne com-

IMPORTANTES CONSIGNES DE SÉCURITÉ

Sauvegardez ces instructions:

1. Veuillez lire ce manuel d'instruction attentivement avant l'utilisation initiale de ce produit.
2. Référez aux Directives de Mise à la Terre (dans le manuel d'instruction) pour la mise à la terre correcte de la laveuse.
3. Ne lavez pas les vêtements qui ont été trempés de substances inflammables (du gaz, de solvants de nettoyage-sec, etc.) puis qu'ils dégagent les vapeurs qui pourraient s'enflammer ou éclater.
4. Ne permettez pas aux enfants de jouer sur ou dans la laveuse. Prendre soin des enfants pendant le lavage.
5. Il ne faut jamais tendre la main dans la cuve de la laveuse pendant le fonctionnement.
6. La laveuse ne doit pas être située dans un endroit où elle peut être frappée par la pluie et/ou par les rayons de soleil.
7. Ne touchez pas les commandes de lavage.
8. Si vous croyez que l'appareil est en panne, veuillez vérifier les solutions dans le guide de dépannage avant d'appeler un technicien de service. (Si votre problème n'apparaît pas ici, n'essayez pas de réparer l'appareil vous-même -- appelez un technicien de service.)
9. N'ajoutez jamais des substances inflammables (du gaz ou de solvants de nettoyage-sec) à l'eau de lavage. Ces substances dégagent les vapeurs qui pourraient s'enflammer ou éclater.
10. Dans certaines conditions, le gaz d'hydrogène peut être produit dans un système d'eau chaude qui n'a pas été utilisé pendant plus que deux semaines. LE GAZ D'HYDROGÈNE EST EXPLOSIF. Si le système d'eau chaude n'a pas été utilisé pendant une telle période, avant d'utiliser cette laveuse, ouvrez tous les robinets d'eau chaude et laissez l'eau découler de chacun pendant plusieurs minutes. Ceci libérera n'importe quel gaz d'hydrogène accumulé. LE GAZ EST INFLAMMABLE. NE FUMEZ PAS ET N'UTILISEZ PAS UNE FLAMME NUE PENDANT CE TEMPS.
11. Remplacez les cordons d'alimentation usés et/ou les prises lâches.
12. Pour réduire le risque de choc électrique ou de feu, N'UTILISEZ PAS un cordon d'extension ou un adaptateur pour brancher la laveuse au courant électrique.
13. Utilisez la laveuse seulement pour son bût destiné, le lavage de vêtements.
14. IL FAUT TOUJOURS débrancher la laveuse du courant électrique avant de tenter le service. Débranchez le cordon d'alimentation en tirant par la fiche et pas le cordon.
15. Installez la laveuse selon LES INSTRUCTIONS D'INSTALLATION. Tous raccordements (de l'eau, du drain, du courant électrique et de la mise à la terre) doivent se conformer aux codes locaux et lorsqu'il est nécessaire doivent être fait par personnel autorisé. Ne le faites pas vous-même à moins que vous sachiez!
16. Pour réduire le risque de feu, les vêtements qui ont des traces de substances inflammables telle que l'huile végétale, l'huile à cuire, l'huile d'usine, les produits chimiques inflammables, le diluant, etc., ou un produit qui contient la cire ou des produits chimiques tels que dedans des vadrouilles et des tissus d'essuyage, ne doivent pas être mis dans la laveuse. Ces substances inflammables peuvent causer le tissu de se prendre au feu.
17. N'employez pas les produits assouplissants ou les produits pour éliminer la charge statique d'à moins que recommandé par le fabricant du produit assouplissant.
18. Gardez votre laveuse en bon état. Frapper et relâcher la laveuse peut endommager les caractéristiques de sécurité. Si ceci se produit, faites votre laveuse contrôler par un technicien de service qualifié.
19. Soyez sûr que les connections d'eau ont une soupape d'arrêt automatique et les connections de tuyau de remplissage sont serrées. FERMEZ les soupapes d'arrêt automatique à la fin de chaque jour de lavage.

BEFORE REQUESTING SERVICE

When you suspect your washing machine requires maintenance before calling for service, please check the following points to save unnecessary cost. You may be pleasantly surprised that an apparent malfunction can be easily rectified by following the chart below.

<u>Problem</u>	<u>Location to be checked</u>
The washing machine will not operate at all	<ul style="list-style-type: none"> • Is there a power blackout? • Is the power cord correctly connected to an electric outlet? • Is the electric fuse or breaker blown? • Did you turn the "Wash Timer" knob or "Spin Timer" knob to begin operation?
The washing machine will not drain properly	<ul style="list-style-type: none"> • Is the drain hose clogged with lint? • Is the drain hose kinked? • Is any part of the hose higher than 90 cm (35 inches)? • Is extension hose longer than 3 m (9 feet)? • Is a narrow hose being used?
There is an abnormal noise during washing	<ul style="list-style-type: none"> • Is something touching the agitator as it rotates?
Water is not supplied	<ul style="list-style-type: none"> • Is the inlet hose connected and the water shut off? • Has the water supply been shut off due to a water shortage in your area? • Is foreign matter clogging the water inlet?
The washing machine will not spin	<ul style="list-style-type: none"> • Is the spin-tub lid open? • Have any clothes dropped between the spin-tub and the wash-tub?
There is a bumping noise of the spin-tub against the wash-tub	<ul style="list-style-type: none"> • Is the washing machine level? • Have the clothes in the tub collected on one side? (Redistribute them evenly)

SPECIFICATIONS

Dimensions	735mm X 440mm X 870mm (W X D X H)	
Machine Weight	32 kg	
Power source	120V / 60 Hz	
Waterlevel	High	50L
	Medium	43 L
	Low	36L
Power consumption	480W	

Danby® LIMITED PRODUCT WARRANTY

This quality product is warranted to be free from manufacturer's defects in material and workmanship, provided that the unit is used under the normal operating conditions intended by the manufacturer.

This warranty is available only to the person to whom the unit was originally sold by Danby or by an authorized distributor of Danby, and is non-transferable.

TERMS OF WARRANTY

First Year During the first year (1), any electrical parts of this product found to be defective, will be repaired or replaced, at warrantor's option, at no charge to the ORIGINAL purchaser.

To obtain Service Danby reserves the right to limit boundaries of "In Home Service" due to the proximity of an Authorized Service Depot. Any appliance requiring service outside the limited boundaries of "In Home Service", it will be the customer's responsibility to transport the appliance to the closest Authorized Service Depot at their own expense. Contact your dealer from whom your unit was purchased, or contact your nearest authorized Danby service depot, where service must be performed by a qualified service technician. If service is performed on the units by anyone other than an authorized service depot, or the unit is used for commercial application, all obligations of Danby under this warranty shall be at an end.

Nothing within this warranty shall imply that Danby will be responsible or liable for any damage to clothing or other contents of this appliance, whether due to any defect of the appliance, or its use, whether proper or improper.

EXCLUSIONS

Save as herein provided, Danby Products Limited (Canada) or Danby Products Inc. (U.S.A.), there are no other warranties, conditions, representations or guarantees, express or implied, made or intended by Danby Products Limited or its authorized distributors and all other warranties, conditions, representations or guarantees, including any warranties, conditions, representations or guarantees under any Sale of Goods Act or like legislation or statute is hereby expressly excluded. Save as herein provided, Danby Products Limited (Canada) or Danby Products Inc. (U.S.A.), shall not be responsible for any damages to persons or property, including the unit itself, howsoever caused or any consequential damages arising from the malfunction of the unit and by the purchase of the unit, the purchaser does hereby agree to indemnify and save harmless Danby Products Limited from any claim for damages to persons or property caused by the unit.

GENERAL PROVISIONS

No warranty or insurance herein contained or set out shall apply when damage or repair is caused by any of the following:

- 1) Power Failure.
- 2) Damage in transit or when moving the appliance.
- 3) Improper power supply such as low voltage, defective house wiring or inadequate fuses.
- 4) Accident, alteration, abuse or misuse of the appliance such as inadequate air circulation in the room or abnormal operating conditions, (extremely high or low room temperature).
- 5) Use for commercial or industrial purposes.
- 6) Fire, water damage, theft, war, riot, hostility, acts of God such as hurricanes, floods etc.
- 7) Service calls resulting in customer education.

Proof of purchase date will be required for warranty claims; so, please retain bills of sale. In the event warranty service is required, present this document to our AUTHORIZED SERVICE DEPOT.

Warranty Service	
With-In Canada	With-In United State
In Home	In Home

Danby Products Limited
PO Box 1778, 5070 Whitelaw Road,
Guelph, Ontario, Canada N1H 6Z9
Telephone: (519) 837-0920 FAX: (519) 837-0449

Danby Products Inc.
PO Box 669, 101 Bentley Court,
Findlay, Ohio, U.S.A. 45839-0669
Telephone: (419) 425-8627 FAX: (419) 425-8629

10/00

12

TABLE DES MATIÈRES

Importantes consignes de sécurité	.14
Identification des pièces	.16
Précautions	.17
Instructions d'installation	.17
Blanchissage	.19
Lavage avec essorage intermédiaire	.22
Entretien de l'appareil	.22
En cas de problème	.23
Spécifications	.23
Garantie	.24

Nos félicitations sur votre achat d'un appareil Danby. Avant d'utiliser cet unité, veuillez lire et sauvegarder ces instructions.

Numéro de modèle: _____ Numéro de série: _____

Date d'achat: _____ Endroit d'achat: _____

Nom et adresse du marchand: _____

Cette information sera requise en cas de problèmes ou d'enquêtes générales. S'il vous plaît contactez notre Département de Service à la Clientèle sans frais au 1-800-26 **Danby**

LISEZ ATTENTIVEMENT ET SAUVEGARDEZ CES INSTRUCTIONS:

Ces instructions d'utilisation sont destinées pour l'utilisateur. Elles décrivent l'appareil et les procédures d'installation et d'opération pour l'usage sûr.

NOTEZ:

Cet appareil a été emballé soigneusement et examiné en détail avant de quitter notre usine.

La responsabilité pour sa distribution sûre a été supposée par le transporteur à l'acceptation de la cargaison.

Les réclamations de perte ou de dommage soutenu en transit doivent être faites directement au transporteur.